

# VENTO MODEL 2300 CPS

## VENTO MODEL 2300 CPS BASINÇ VENTİLİ (KAPALI TİP)



**Vento Model 2300 serisi basınç emniyet valfleri/ventilleri**'nin başlıca amacı depolama tanklarında ürünün doldurulması, iklimsel veya harici yangın kaynakları nedeni ile sıcaklıktaki değişikliklerden kaynaklanan aşırı basınç oluştuğunda tankın havalanmasını sağlayarak tankı patlamaya karşı koruma sağlamasıdır.

Valfler/Ventiller ayarlanan basınç değerlerine ulaştığında klepe açılacak ve tank içi aşırı basınç boşaldıktan sonra klepe tekrar sitlere oturarak sıkı bir sızdırmazlık sağlayacaktır.

Vento model 2300 serisi valflerin/ventillerin özelliği tanktan çıkan gazın atmosfere bırakılmadan valf çıkışındaki flanşdan bir boru donanımı ile başka bir alana tahliye veya bir buhar geri kazanım sistemi ile birleştirildiğinde sıfır ürün kaybı sağlamasıdır.

Vento model 2300 serisi ventiller ağırlık yüklü ve yay yüklü olarak üretilmektedir.

### ÖZELLİKLER:

- Çevreye emisyonları ve buharlaşma nedeni ile ürün kaybını en aza indirir
- Tankları hasar ve deformasyondan korur.
- Tankın atmosferik korozyonunu azaltır.
- Yüksek akış kapasitesi sağlar.
- Değiştirilebilir basınç siteleri.
- Muayene ve bakım için kolayca çıkarılabilir şapka ve kapaklar.
- Bir buhar geri kazanım sistemi ile birleştirildiğinde sıfır ürün kaybı.
- Tüm iç parçalar **AISI SS**'dir.
- Tüm ürünler fabrikada test edilir ve sertifikalandırılır.
- Hafif tasarım ile kolay taşınır.
- İstek üzerine servis ve testler yapılabilir.

### TEKNİK ÖZELLİKLER:

**Boyutlar** : 50 mm (2") – 300 mm (12")

**Malzeme** : Alüminyum Karbon Çelik/  
Paslanmaz Çelik

**Flanş** : ANSI – DIN

**İç Malzeme** : AISI 316 SS

**Diyafram** : PTFE – VİTON –  
NEOPREN

**Sertifika** : CE / ATEX EN ISO  
80079-36 : 2016 , EN ISO 80079-37 : 2016  
**Directive 2014/34/EU**

### AĞIRLIKLİ TİP

**BASINÇ** : +2.5 mbar / +50 mbar

### YAYLI TİP

**BASINÇ** : +50 mbar / 1 bar

TEL: +90 216 361 65 18

EMAIL: [vento@vento.com.tr](mailto:vento@vento.com.tr)

**VENTO PV**  
ENDÜSTRİYEL VALF SAN. ve  
TİCARET LTD. ŞTİ.

# VENTO MODEL 2300 CPS

## VENTO MODEL 2300 CPS BASINÇ VENTİLİ (KAPALI TİP)

### VENTO MODEL 2300 CPS

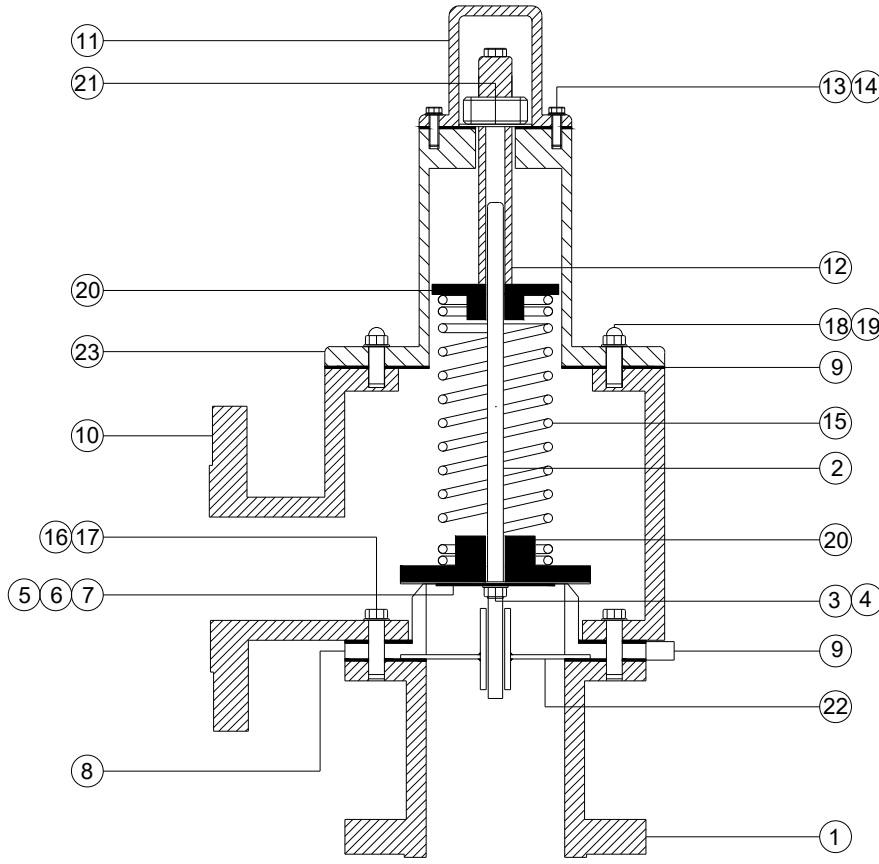

### MALZEME LİSTESİ

| NO | PARÇA İSMİ               | MATERYAL 1   | MATERYAL 2 |
|----|--------------------------|--------------|------------|
| 1  | GÖVDE                    | AL GR 356 T6 | AISI 316   |
| 2  | BASINÇ KLEPE MİLİ        | AISI 316     | AISI 316   |
| 3  | PUL                      | AISI 304     | AISI 304   |
| 4  | SOMUN                    | AISI 304     | AISI 304   |
| 5  | KLEPE                    | AISI 316     | AISI 316   |
| 6  | DİYAFRAM                 | NEOPREN      | PTFE       |
| 7  | DİYAFRAM PULU            | AISI 316     | AISI 316   |
| 8  | BASINÇ SİT               | AISI 316     | AISI 316   |
| 9  | CONTA                    | TEFLON       | TEFLON     |
| 10 | KAPALI TİP GÖVDE         | CARBON STEEL | AISI 316   |
| 11 | VİDA KORUMA ŞAPKASI      | CARBON STEEL | AISI 316   |
| 12 | AYARLANABİLİR YAY VİDASI | AISI 316     | AISI 316   |
| 13 | PUL                      | AISI 304     | AISI 304   |
| 14 | CİVATA                   | AISI 304     | AISI 304   |
| 15 | YAY                      | AISI 316     | AISI 316   |
| 16 | PUL                      | AISI 304     | AISI 316   |
| 17 | CİVATA                   | AISI 304     | AISI 316   |
| 18 | PUL                      | AISI 304     | AISI 304   |
| 19 | ŞAPKALI SOMUN            | AISI 304     | AISI 304   |
| 20 | YAY STOPERİ              | AISI 316     | AISI 316   |
| 21 | SOMUN                    | AISI 316     | AISI 316   |
| 22 | KLEPE MİL YATAĞI         | AISI 304     | AISI 304   |
| 23 | YAY KAPAĞI               | CARBON STEEL | AISI 316   |

TEL: +90 216 361 65 18

EMAIL: [vento@vento.com.tr](mailto:vento@vento.com.tr)



**VENTO PV**  
ENDÜSTRİYEL VALF SAN. ve  
TİCARET LTD. ŞTİ.

# VENTO MODEL 2300 CPS

VENTO MODEL 2300 CPS BASINÇ VENTİLİ (KAPALI TİP)

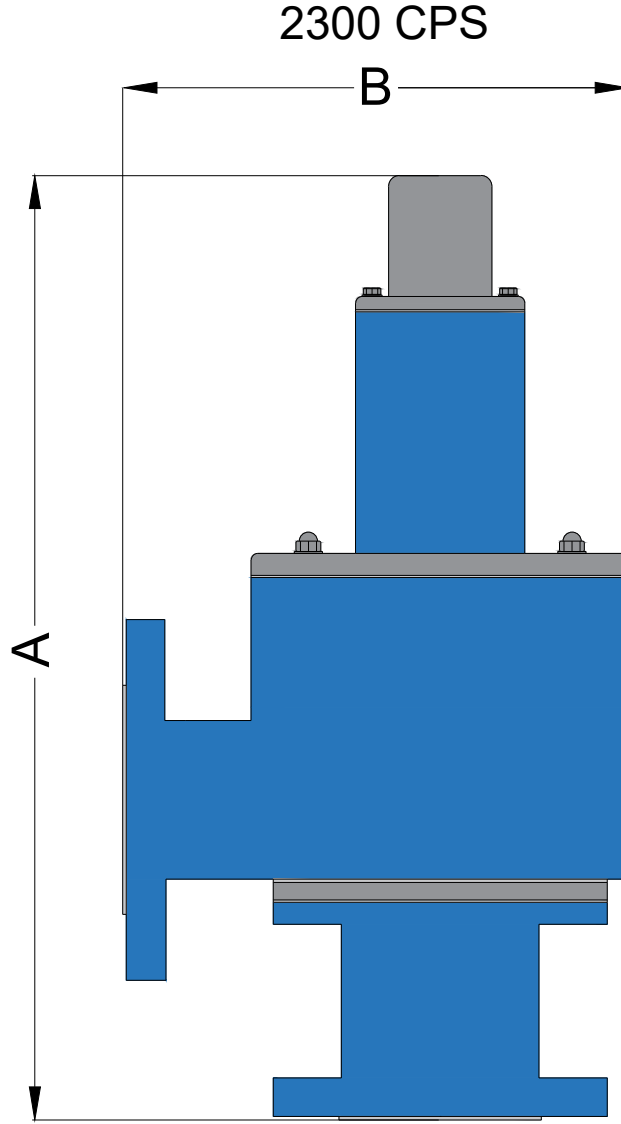

## BOYUTLAR

| INCHES | DN  | A    | B   |
|--------|-----|------|-----|
| 2      | 50  | 400  | 240 |
| 3      | 80  | 460  | 290 |
| 4      | 100 | 580  | 340 |
| 6      | 150 | 790  | 400 |
| 8      | 200 | 940  | 550 |
| 10     | 250 | 1200 | 700 |
| 12     | 300 | 1440 | 840 |

TEL: +90 216 361 65 18

EMAIL: [vento@vento.com.tr](mailto:vento@vento.com.tr)



**VENTO PV**  
ENDÜSTRİYEL VALF SAN. ve  
TİCARET LTD. ŞTİ.

# VENTO MODEL 2300 CPS

## VENTO MODEL 2300 CPS BASINÇ VENTİLİ (KAPALI TİP)

2" VENTO MODEL 2300 CPS BASINÇ EĞRİLERİ

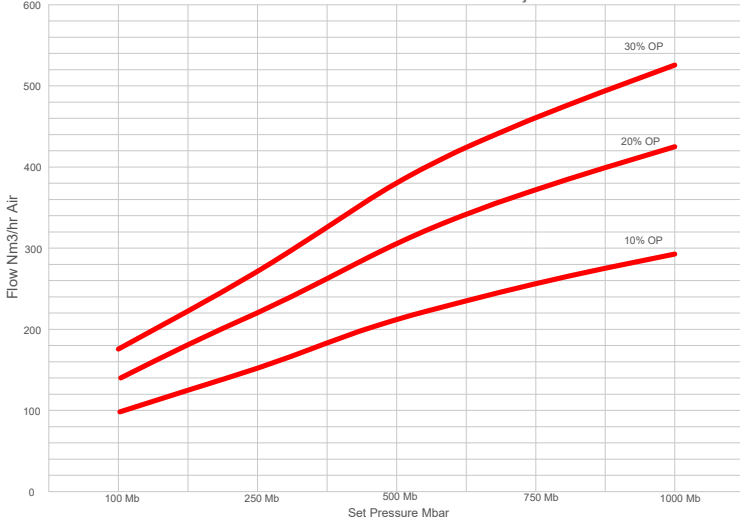

3" VENTO MODEL 2300 CPS BASINÇ EĞRİLERİ

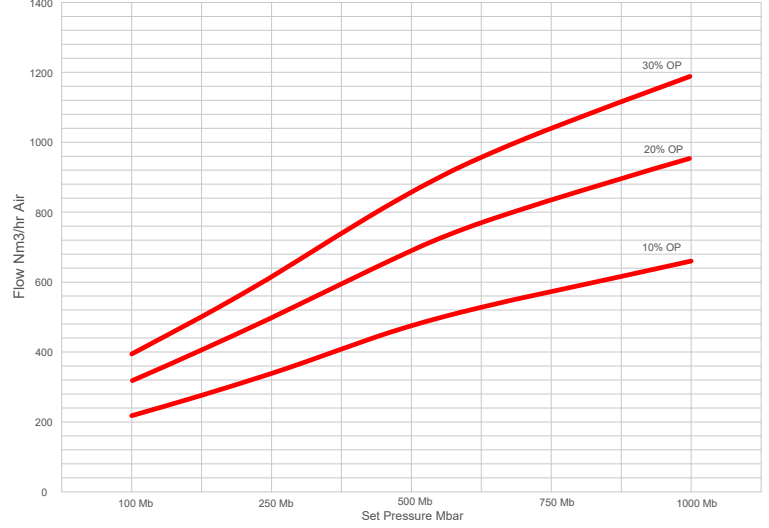

4" VENTO MODEL 2300 CPS BASINÇ EĞRİLERİ

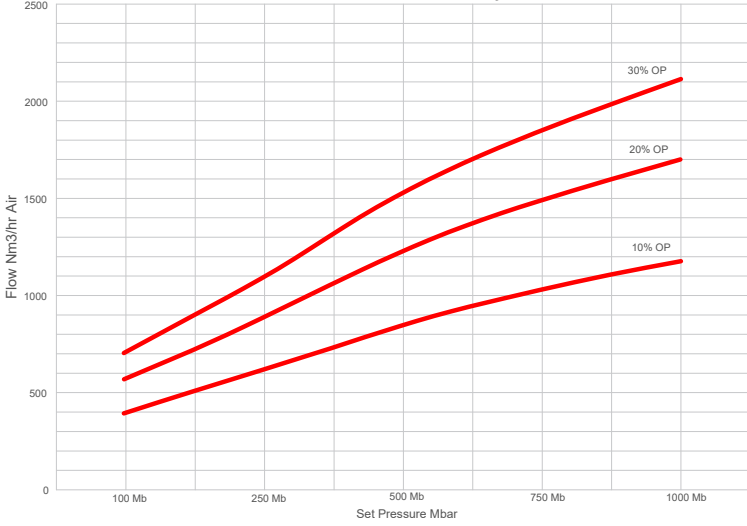

6" VENTO MODEL 2300 CPS BASINÇ EĞRİLERİ

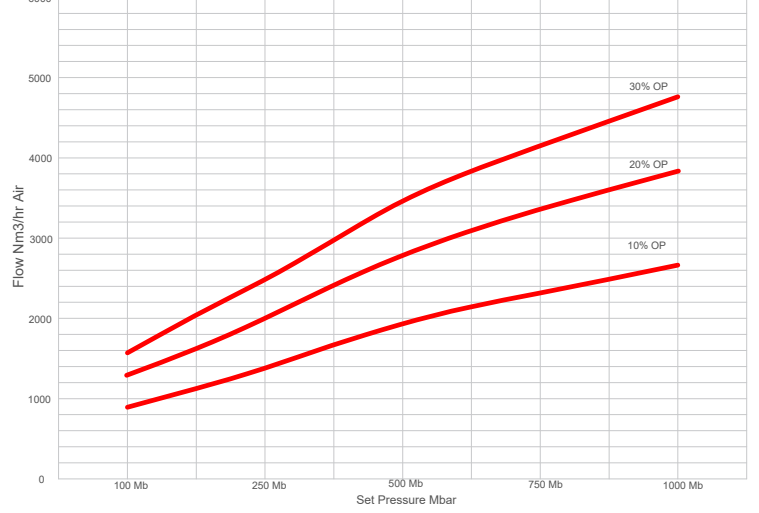

8" VENTO MODEL 2300 CPS BASINÇ EĞRİLERİ

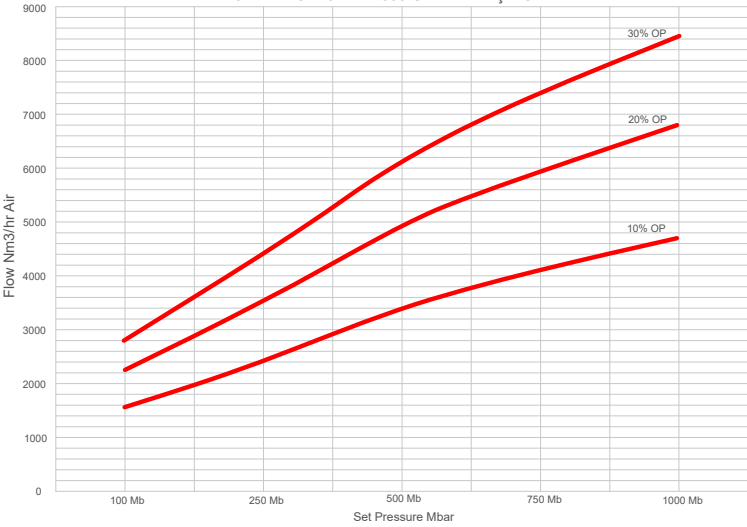

10" VENTO MODEL 2300 CPS BASINÇ EĞRİLERİ

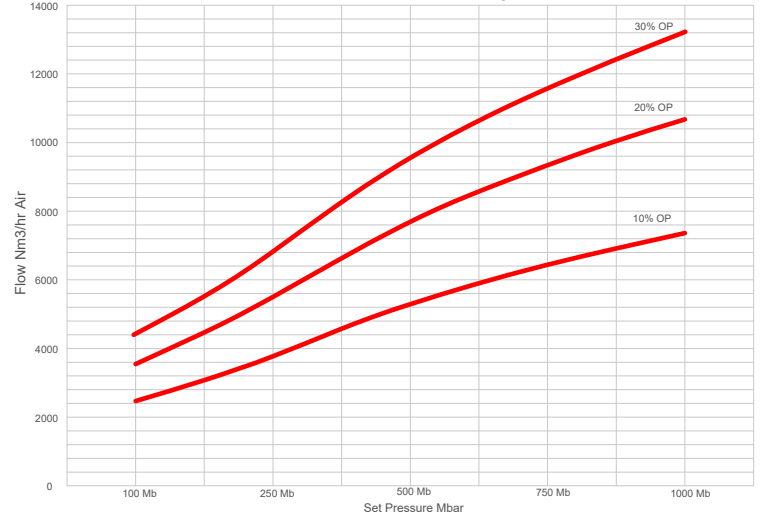

TEL: +90 216 361 65 18

EMAIL: [vento@vento.com.tr](mailto:vento@vento.com.tr)



**VENTO PV**  
ENDÜSTRİYEL VALF SAN. ve  
TİCARET LTD. ŞTİ.

# VENTO MODEL 2300 CPS

## VENTO MODEL 2300 CPS BASINÇ VENTİLİ (KAPALI TİP)

12" VENTO MODEL 2300 CPS BASINÇ EĞRİLERİ

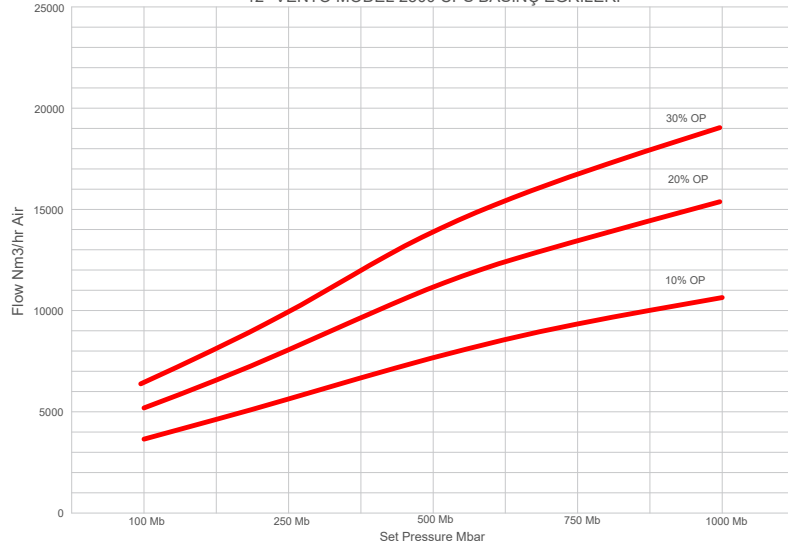

TEL: +90 216 361 65 18

EMAIL: [vento@vento.com.tr](mailto:vento@vento.com.tr)



**VENTO PV**  
ENDÜSTRİYEL VALF SAN. ve  
TİCARET LTD. ŞTİ.